

Петли



series
KUBICA
model
K6900

PATENTED



KUBICA K6900

**Петля с 5 опорными точками,
регулируемая по 3 осям**

Материал

IXEF

Цвет

матовый хром "F1",
матовый никель "F2"

Для дверей

600/900 мм x 2100 мм

Минимальная толщина

30 мм

Версия

Правая/левая

Регулировки в мм

X: Горизонтальная	±1
Y: По прижиму	±1
Z: Вертикальная	±1



LH



Артикул
K 6900 19CSDX
K 6900 20CSSX
K 6900 21NSDX
K 6900 22NSSX

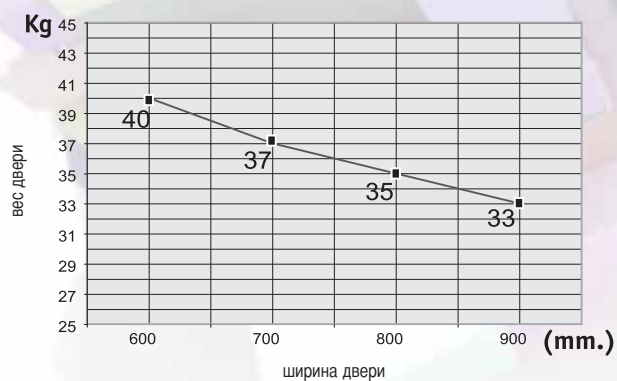

Тест произведён с 3 установленными петлями!

Для дверей с высотой >2100 использовать 4 петли.

1:2

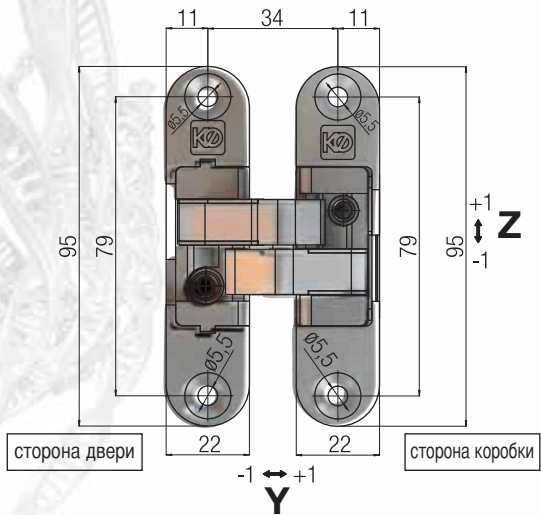

series
KUBICA
model
K6900

PATENTED



KUBICA K6900

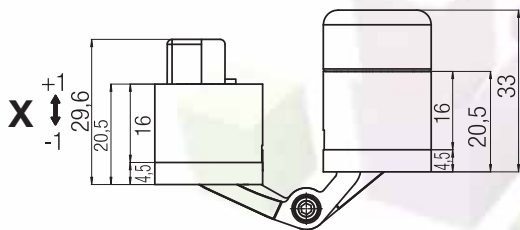

Петля с пенозащитным колпачком,
открытие на 180°

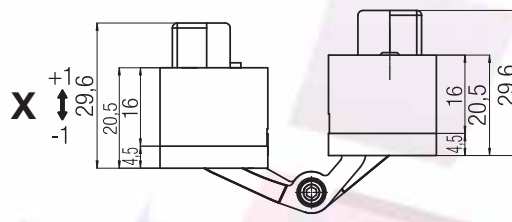

Петля без пенозащитного колпачка,
открытие на 180°

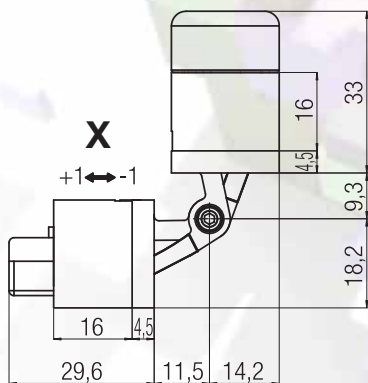

Петля с пенозащитным колпачком,
открытие на 90°

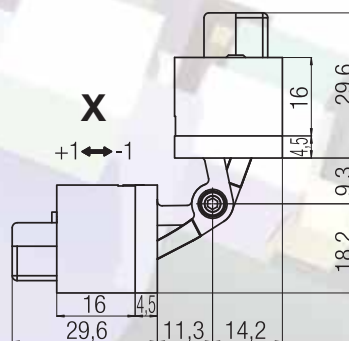

Петля без пенозащитного колпачка,
открытие на 90°



series
KUBICA
model
K6900
PATENTED

KUBICA K6900

Горизонтальное сечение

-*Указанные размеры могут колебаться в силу зазоров, имеющих на петлях.
**SB=2+ТОЛЩ.ДВ.+Толщина Уплотнения.
Увеличить размер (SB) на величину используемого уплотнения.

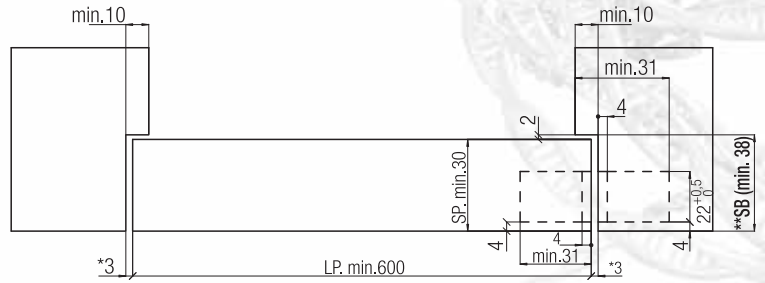

Вертикальное сечение

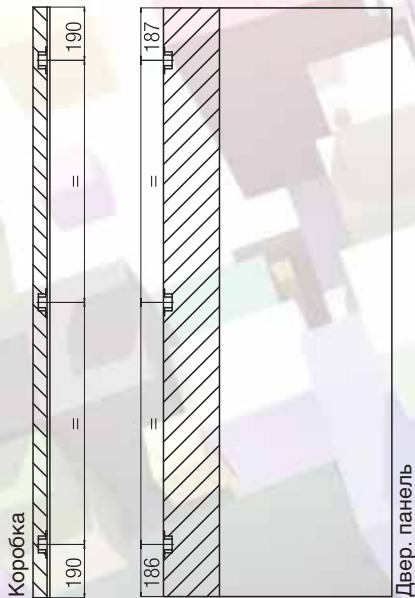

*Обработка дверей высотой до 2100 мм

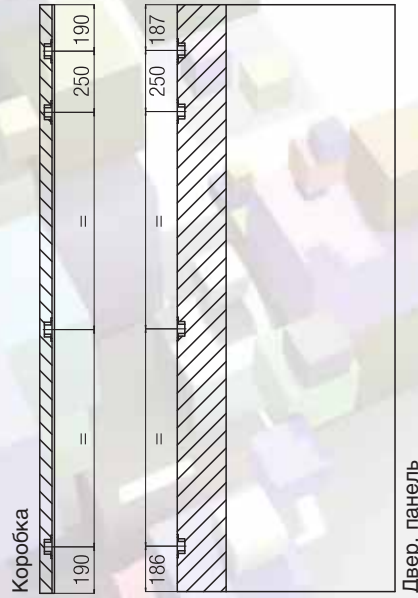

*Обработка дверей >2100 мм

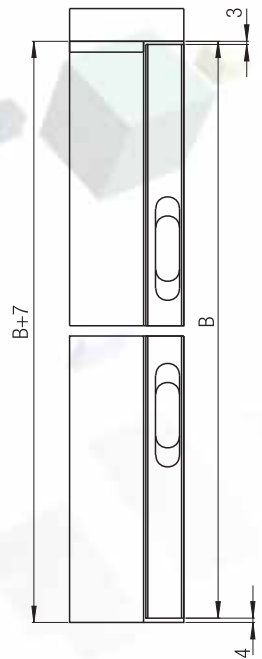

series
KUBICA
model
K6900

PATENTED

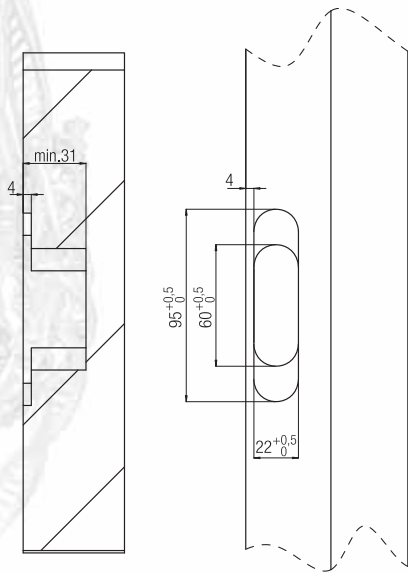

*Паз для петли без пенозащитного колпачка.

KUBICA K6900





series
KUBICA
model
K6900

PATENTED

* Петли поставляются заблокированными в данной позиции, для избежания повреждений во время транспортировки. Прежде всего их необходимо отблокировать как описано ниже.

* Поворачивать против часовой стрелки винт вертикальной регулировки до полного соединения плечей петли.

* Поместить петли в соответствующие пазы в дверной панели и зафиксировать предназначенными шурупами.

* Удалить с петли Kubica пенозащитный колпачок в случае, если петля устанавливается в коробку с глухим пазом.

* Поместить петли в соответствующие пазы в дверной коробке, зафиксировать предназначенными шурупами и открыть дверь на 90°.

* Вставить клин под дверь (под вертикальной осью петель) так, чтобы плечи петель разомкнулись примерно на 1 мм

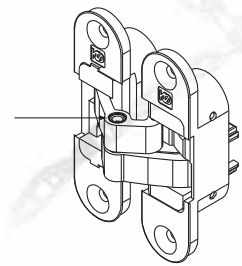
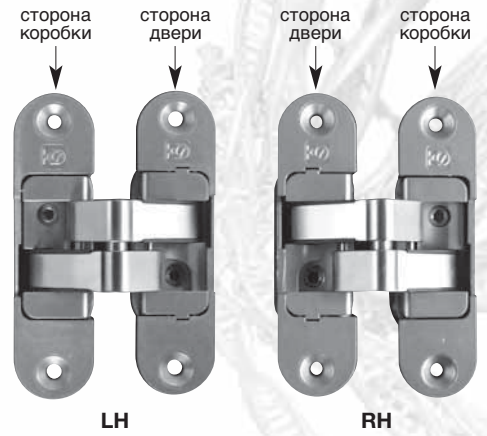

1

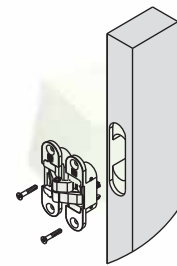

2

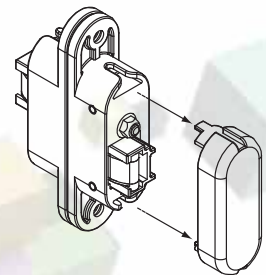

2 bis

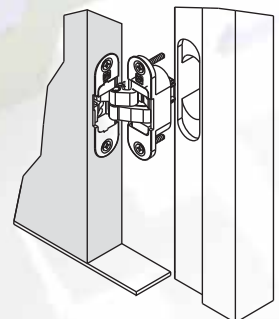

3

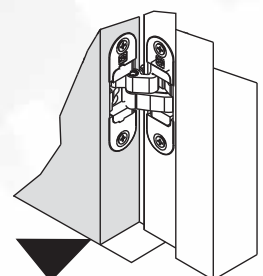

4

series
KUBICA
model
K6900

PATENTED



KUBICA K6900

Регулировка петель

* Продолжить регулировку по трём осям, начиная с верхней петли (первая от потолка).

* Поворачивать по часовой стрелке винт вертикальной регулировки так, чтобы равномерно распределить вес дверной панели на все петли, после чего повернуть винт ещё на 360°.

* Убрать клин из-под двери. Регулировать петли на двери, поворачивая винт (на корпусе) по часовой стрелке, до тех пор, пока просвет между дверью и коробкой не станет равнопараллельным.

* Регулировать петли на дверной коробке до тех пор, пока дверь не будет в линию с коробкой.

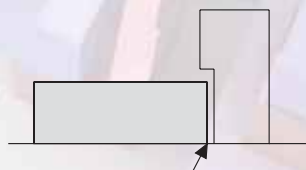

* Дверная коробка и дверь в линию.

