

Петли



series  
**KUBICA**  
model  
**K6300**

PATENTED



Петля с 5 точками опоры для дверей с выступающим наличником, регулируемая по 3 осям

\*Сертифицировано и протестировано на огнестойчивость,  
по европейскому стандарту EN 1634.2  
ОТЧЕТ ОБ ИСПЫТАНИИ N. 1211.0UN0360/11



**Материал**

ZAMAK

**Цвет**

матовый хром "F1",  
матовый никель "F2"

**Для дверей**

600/900 мм x 2100 мм

**Минимальная толщина**

40 мм

**Версия**

Реверсивная

**Регулировки в ММ**

X: Горизонтальная +3, -2

Y: По прижиму ±1

Z: Вертикальная ±3

**Нагрузка**

60 Кг (с 3 петлями)

**Колпачки с системой защелкивания**



матовый хром "F1"



матовый никель "F2"



Артикул  
K 6300 20CS  
K 6300 21NS  
K 6300 COVER CS  
K 6300 COVER NS

1:2

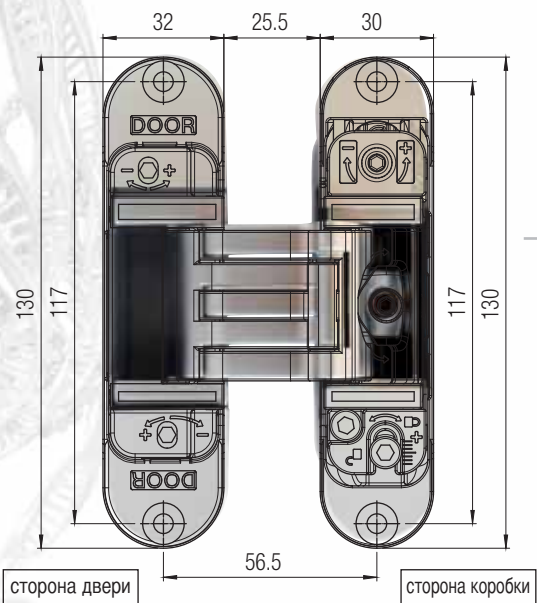

series  
**KUBICA**  
model  
**K6300**

PATENTED

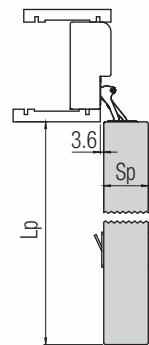

Открытие 90°

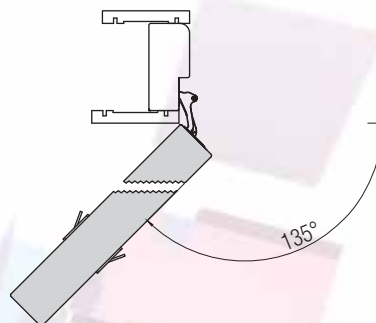
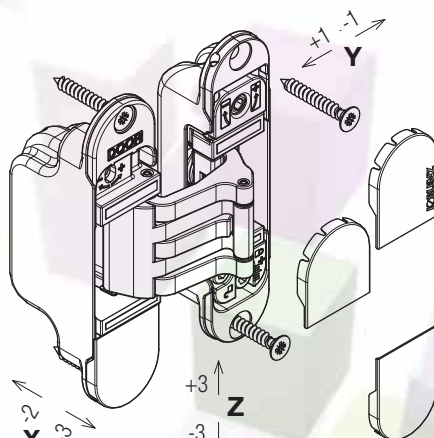

Открытие 135°

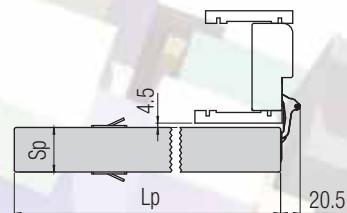
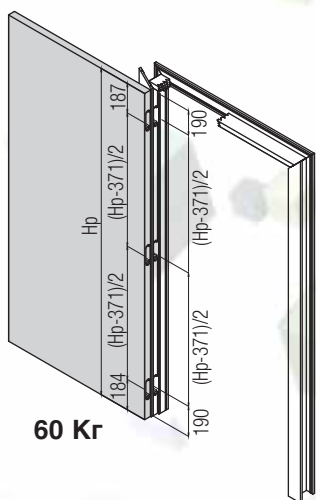

Открытие 180°

Вычислительная формула с учетом использования прокладки  
 $C=Sp-A+D$

Таблица размеров без учета использования прокладки

Sp (mm)	A (mm)	B (mm)	C (mm)	*D* (mm)
45	13	4	34	min.2
	12	5	35	
	11	6	36	
	10	7	37	
	9	8	38	
	8	9	39	

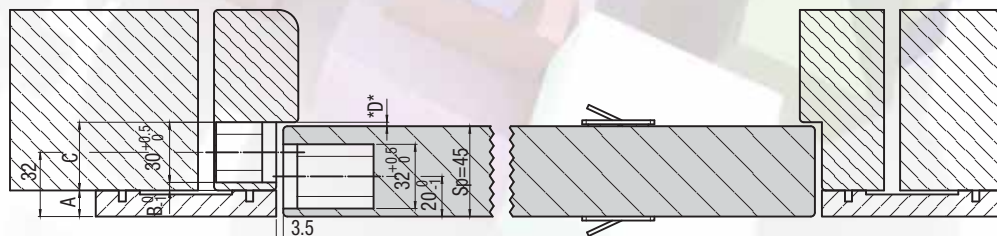

KUBICA K6300



series  
**KUBICA**  
model  
**K6300**

PATENTED



①

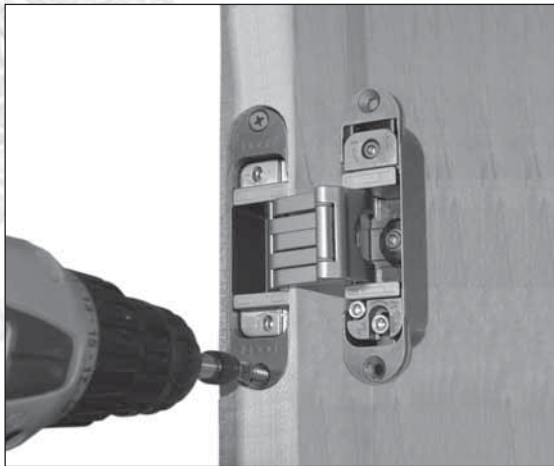

## KUBICA K6300 60 кг

\*Поместить петли в соответствующие пазы в двери (рис. 1) и зафиксировать предназначенными шурупами.

②



\*Установить дверь на дверной коробке, поместив петли в соответствующие пазы (рис.2). Зафиксировать петли предназначенными шурупами.

KUBICA K6300





series  
**KUBICA**  
model  
**K6300**

PATENTED

KUBICA K6300

**\*ВЕРТИКАЛЬНАЯ РЕГУЛИРОВКА**

При настройке петель ослабьте стопорный винт А1 (рис.3.1). Производите регулировку петель поворачивая штифт В1 (рис. 3.2). Отрегулируйте все петли в указанной последовательности, таким образом, чтобы вес двери был распределен равномерно на все петли. После окончания регулировки закрутите винты А1.



3.1

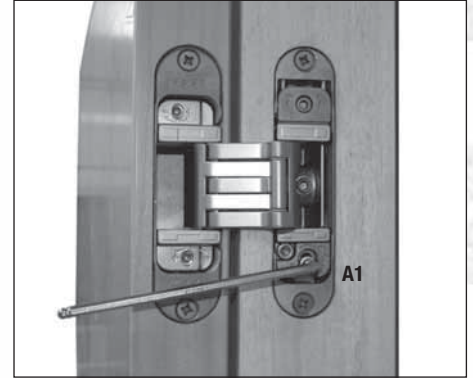

3.2

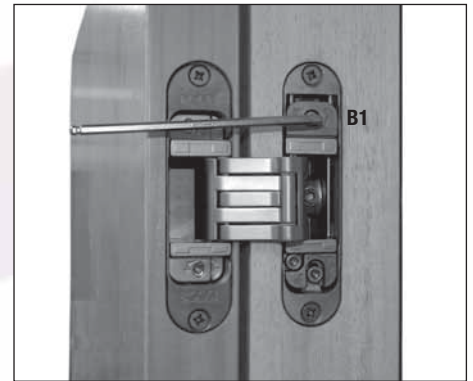

**\*ГОРИЗОНТАЛЬНАЯ РЕГУЛИРОВКА**

Регулировать дверь путём поворачивания шурупов "С". Повторить регулировку на всех петлях, следуя указанному порядку.

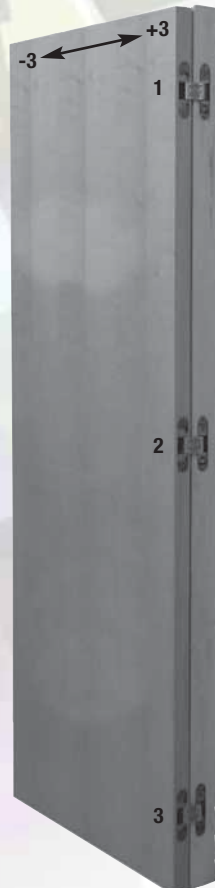

4.1

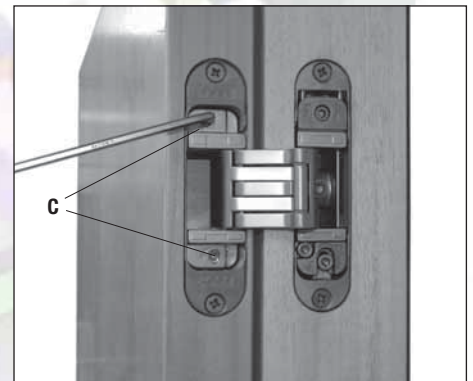

4.2

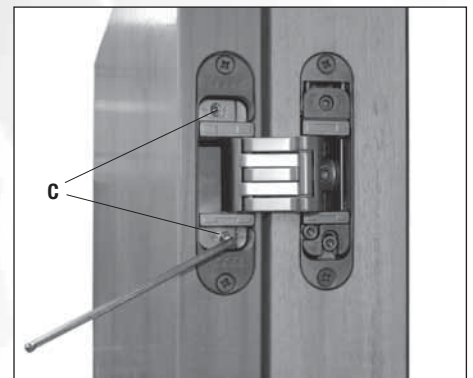

series  
**KUBICA**  
model  
**K6300**

PATENTED



5

5.1

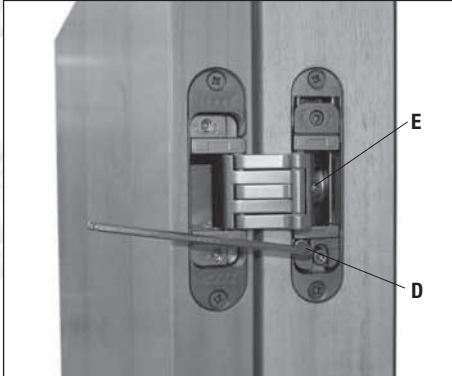

5.2

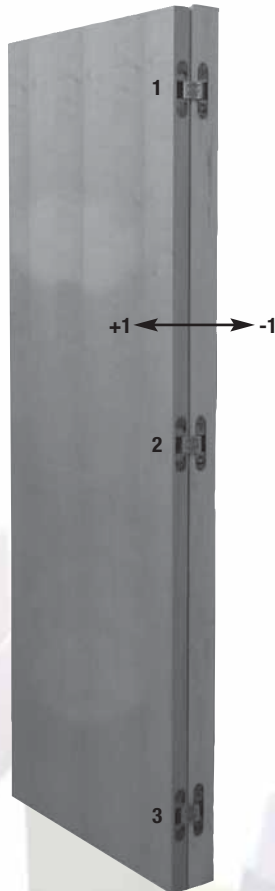
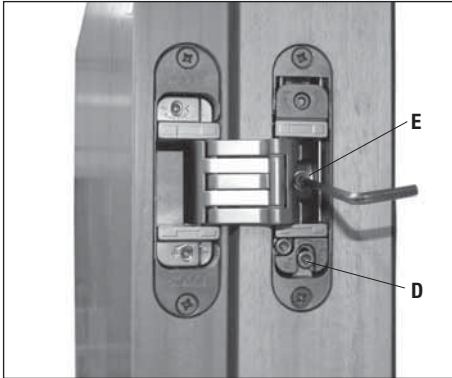

**\*ОСНОВАТЕЛЬНАЯ РЕГУЛИРОВКА**

Ослабьте винт D. Установите дверь, повернув штифт E. Повторите процедуру с оставшимися петлями в указанной последовательности. После завершения установки приступите к закручиванию винтов D.

6



\*Установить наличники (рис.6).

KUBICA K6300

