

KU · Bi



series
Ku·Bi7
model
KUBICA Twist
PATENTED

Петли с системой автоматизированного закрытия

Материал
ЗАМАК

Отделка
сатинир. хром "F1",
сатинир. никель "F2"

Для дверей
600/900 мм. х 2100 мм.

Минимальная толщина
40 мм.

Версия
Реверсивная

Регулировки
X: Горизонтальная +3, -2
Y: В глубину ±1
Z: Вертикальная ±3
Скорость закрытия: высокая, средняя, низкая

Вес
60 Кг
с 3 петлями

КОЛПАЧОК

- RAL 9016
- RAL 9011
- сатинир. хром "F1"
- стальным эффектом
- сатинир. никель "F2"
- золото блест

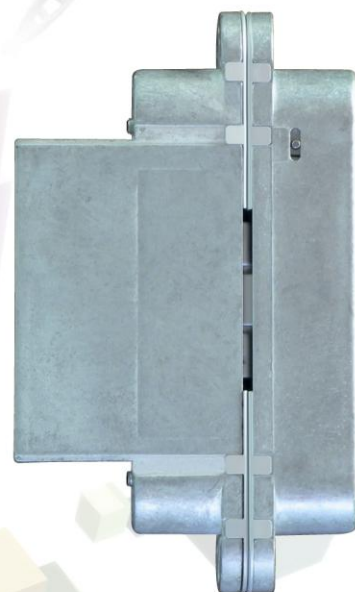
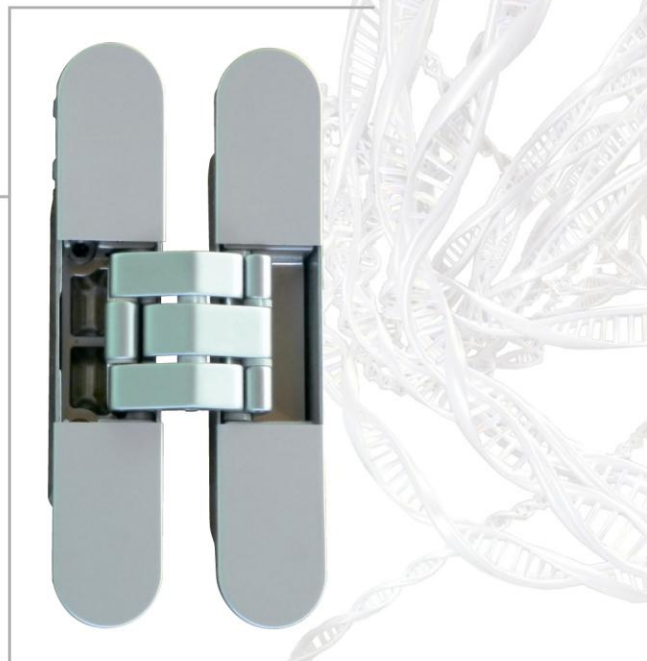

3D

Cod.
K 2000 CS DXSX
K 2000 NS DXSX
K 708 COVER BI
K 708 COVER NR
K 708 COVER CS
K 708 COVER EA
K 708 COVER NS
K 708 COVER OR

1:2

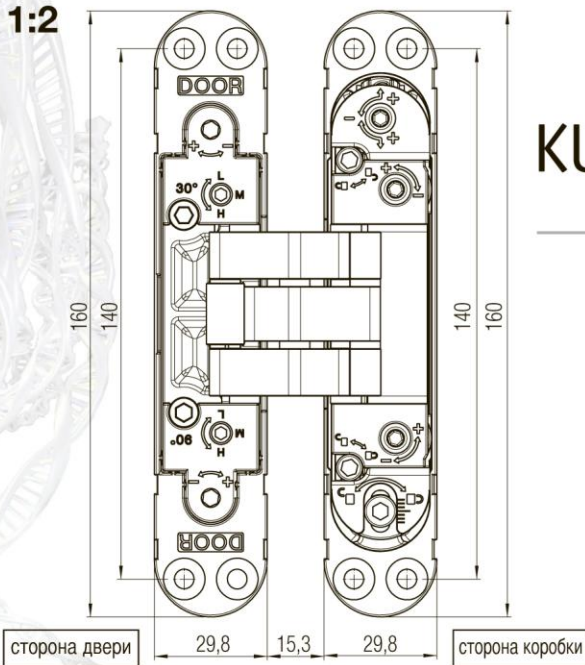

series
Ku·Bi7
model
KUBICA Twist
PATENTED

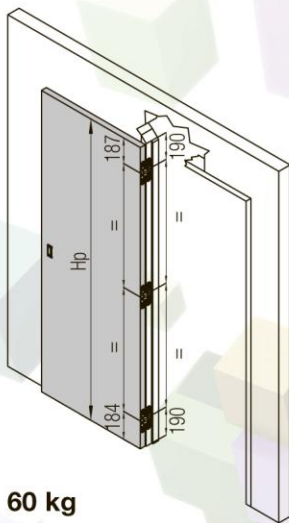
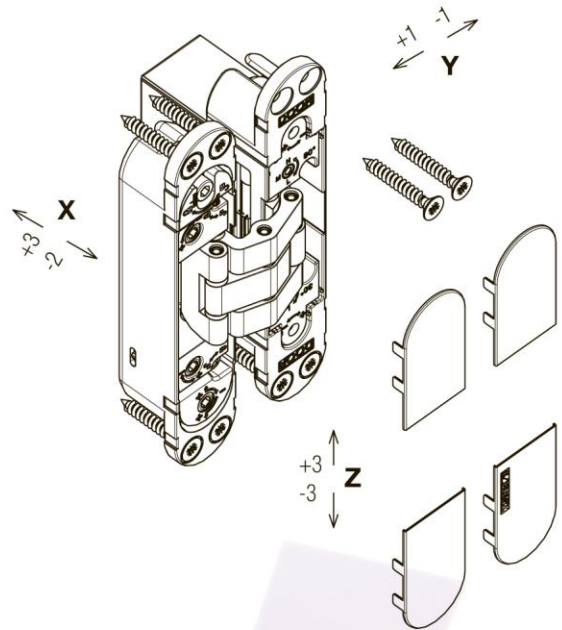

60 kg

Применение 3 шт. петель

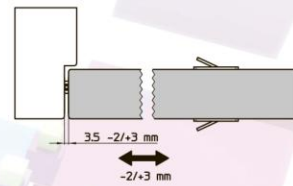

Открытие 0°

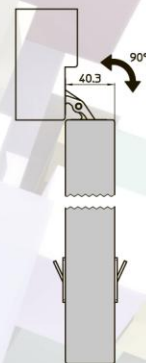

Открытие 90°

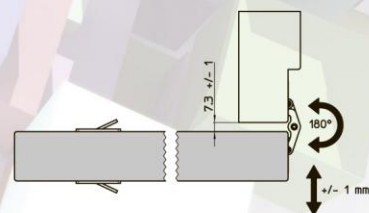

Открытие 180°

KUBICA TWIST

series
Ku·Bi7
 model
KUBICA Twist
 PATENTED

ВНИМАНИЕ:
 РЕКОМЕНДУЕТСЯ ИСПОЛЬЗОВАНИЕ ЗАМКА С
 МАГНИТНЫМ ЗАКРЫВАНИЕМ.
 ЧРЕЗМЕРНОЕ АТМОСФЕРНОЕ ДАВЛЕНИЕ
 ВНУТРИ ПОМЕЩЕНИЯ МОЖЕТ ПОВЛИЯТЬ НА
 ЭФФЕКТИВНОСТЬ САМОЗАКРЫВАНИЯ ПЕТЛИ.

